

Lišta na sklo bez pera /pár 2m Bílá, Hnědá ,Černá

007-0001



Popis:  
hnědá.černá.bílá

Pojezd na klávesnici

007-0004



Popis:  
Výsuv s přichycením k spodní straně stolu 5 ks/bal

Lišta na sololit spojující záda 2m/ tl.drážky 4mm /

007-0005



Popis:  
barva-bílá / 1ks-2m/

Výztuha dveří - napínák pro křídlové dveře

007-88040

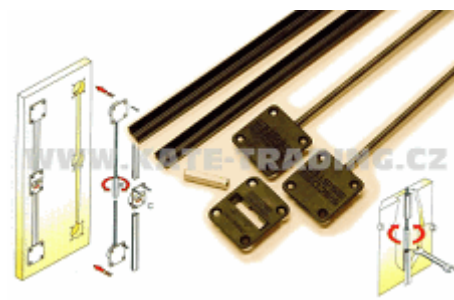

Popis:  
Určeno pro prohnuté dveře max.délka 224cm

Kartáč protiprachový /samolepící/šedý 12mm

007-88053



Popis:  
Kartáč slouží k utěsnění svislé mezery mezi dveřmi

Distanční váleček na sklo 7,5x4,5-průměr 4,1mm

007-DISTANČNÍVÁLEČEK

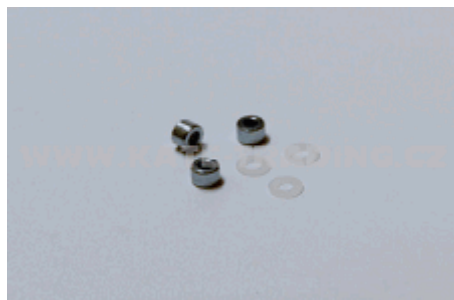

Popis:  
Na Al rámy

Distanční podložka plast na sklo 8x4mm

007-DITANČNÍPODLOŽKA



Popis:  
Na Al rámy pod úchytky

Kartáč dorazový nízký bez lepidla /1KC0B6750/ 1bm (1)

007-DORAZ KARTAC



Popis:  
bez lepidla podle druhu madel pro kování S10 a 11 , S04N ,S12, s 13 N , S09 , S14

Kartáč protiprachový vysoký 12MM /1KC0B4812/  
(1)



Popis:  
bez lepidla podle druhu madel pro kování  
S12



007-PROTIPRACH KARTAC

Úchytkový profil UKW 7 elox 1bm /2 a 3 m/  
1UD1UK70/ (1)

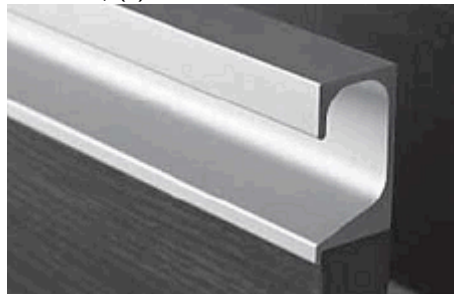

Popis:  
délka 2 a 3 m



007-S UK7

Úchytkový profil UKW 2 1bm /3,5m/ 1UD1UKW2/  
(1)

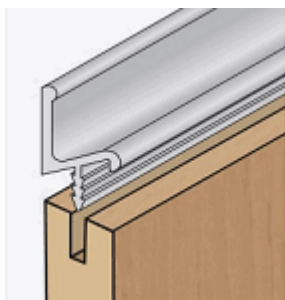

Popis:  
délka 3,5 m



007-S UKW2

Úchytkový profil UK 4 / 3,5m / 1UD1UKW4/ (1)

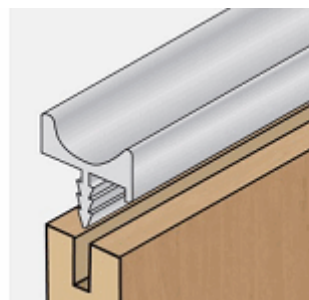

Popis:  
délka 3,5 m



007-S UKW4

Úchytkový profil UKW 5 ELOX 1bm /2 a 3m /  
1UD1UK50/ (1)



Popis:  
délka 2 a 3 m



007-S UKW5

S 03 vodící lišta hliník cena za 1m /13D1S030/



Popis:  
délky 2m , 2,5 m , 3 m



007-S03

Profil S 04 2,7m ELOX /17D1MS0427/

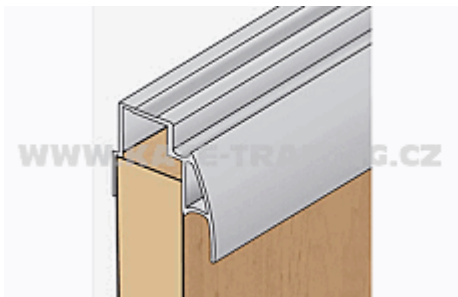

Popis:  
stříbrný elox



007-S04

Vodící jednoduchá lišta horní delka 2, 2,5,3 ,  
/17D1S051/

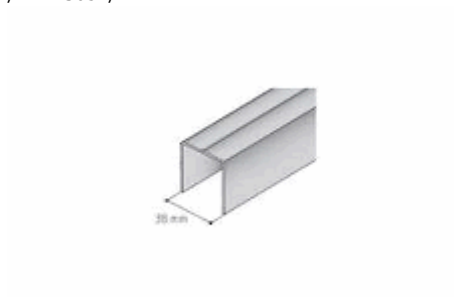

Popis:  
vodící jednoduchá lišta horní delka 2, 2,5,3 ,  
3,5 , 4 a 6 m pro S60 N hranatá !



007-S05-1

Vodící profil SALU 05 horní stříbrný elox/17D1HS05/ 1bm

007-S05



Popis:  
vodící lišta horní delka 2, 2,5, 3, 4, a 6m pro S 60 N

Spodní profil S06N hranatý stříbrný elox +krycí lišta 1bm /16D1S06N/ +/17D1D06KP/

007-S06N



Popis:  
Nový spodní profil S06N v délkách 2,2.5,3,3.5,4 a 6m

Spodní profil S06NN šikmý stříbrný elox s krytkou /17D1D6NN/ +/17D106KP/1bm

007-S06NN



Popis:  
Nový spodní profil S06NN v délkách 2,2.5,3,3.5,4 a 6m ŠIKMÝ S KRYTEM součástí je krytka 17D1D06KP

Profil S 08 2,7m stříbrný elox /17D1MS0827/

007-S08

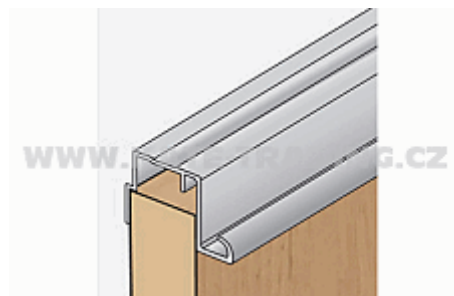

Popis:

Profil S 08 2,7m sv. bronz /17D3MS0827/ (1)

007-S08BR



Popis:

Profil Salu 09 2,7m stříbrný elox /17D1MS0927/ + krycí lišta

007-S09



Popis:

Profil Salu 10 2,7 m sv.bronz /17D3MS1027/ (1)

007-S10-BR



Popis:  
součástí kování S65

Profil Salu 10 2,7 m stříbrný elox /17D1MS1027/

007-S10

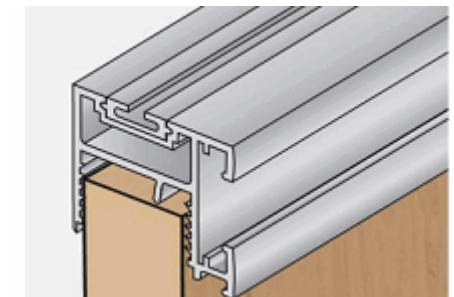

Popis:  
součástí kování S65 obsahuje krycí lištu , pro kování S65 N

S 100 -Sada kování do 100 kg /18C0S100/

Brzda ke kování S-100

007-S100



Popis:  
sada kování na jedno křídlo kuličkové ložiska  
,min . 18 mm tloušťka dveří / horní vedení /



007-S100BRZDA



Popis:



Profil pro kování S 100 ELOX /18D1S100/ 1bm

Profil Salu 11 2,7 m světlý bronz / 17D3MS1127 / (1)

007-S100P



Popis:  
2,3 a 6 m



007-S11-BR



Popis:  
součásti kování S65 krycí profil



Profil Salu 11 2,7 m stříbrný elox /17D1MS1127/ AKCE

Profil boční S12 2.70m stříbrný elox /17D3MS1227/ AKCE

007-S11

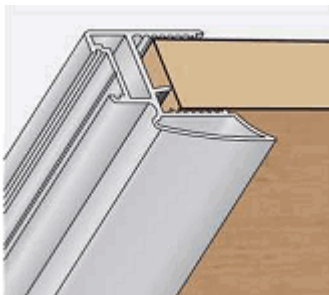

Popis:  
součásti kování S65 krycí profil



007-S12

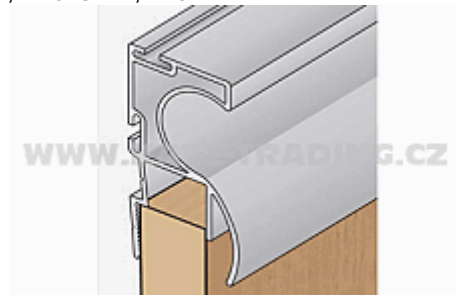

Popis:



Profil boční S13 2.70m sv.bronz / 17D3MS1327/ (1)

Profil boční S13 2.70m stříbrný elox/17D1MS1327/

007-S13-BR



Popis:



007-S13



Popis:



Profil boční S14 2.70m stříbrný elox/17D1MS1427/

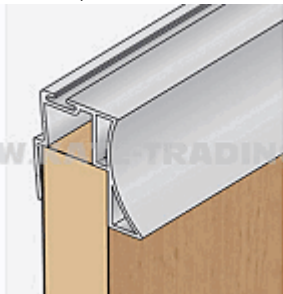

007-S14



Popis:

Profil boční S16 2.70m stříbrný elox+krycí profil/17D1MS1627/ AKCE

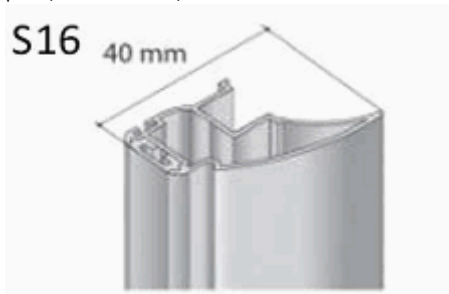

007-S16

Popis:

pro použití se sklem 4 mm nebo s materiálem tl.10 mm

Profil boční S17 2.70m stříbrný elox+krycí profil /17D1MS1727/

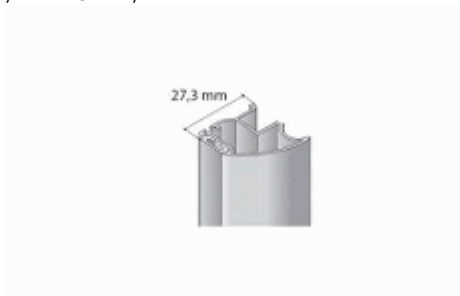

007-S17



Popis:

pro použití se sklem 4 mm a 6 mm nebo s materiálem tl.10 mm

Kování S 20 sada /12C0S20/

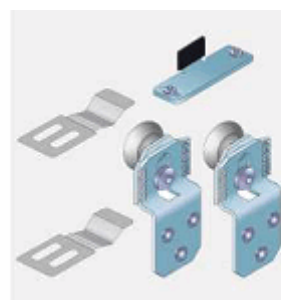

007-S20

Popis:

Kování S20 je určeno pro výrobu skříní s posuvnými dveřmi. Je dodáváno se dvěma variantami vodičích lišt, kdy dvojitá vodič lišta

S25 sada kování pro skládací dveře /11C0S25/ (1)

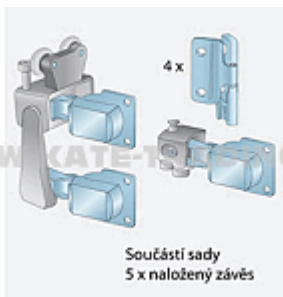

007-S25



Popis:

S25 dolní profil 1bm (1)

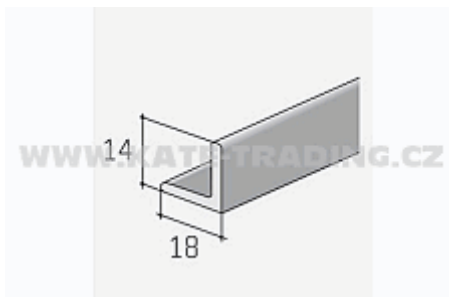

007-S25DP

Popis:

prodáváme pouze délky 2m, nebo 3m

S25 horní profil 1bm (1)/11D1S25/

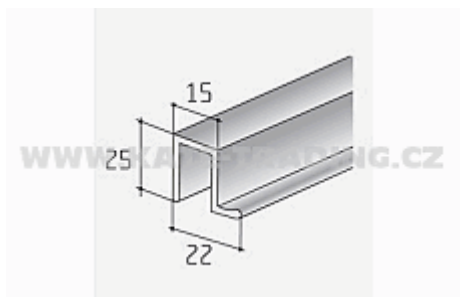

007-S25HP



Popis:

prodáváme pouze délky 2m, nebo 3m

Sada kování S 27AL pro Hliníkové rámy úzké/13C02737/

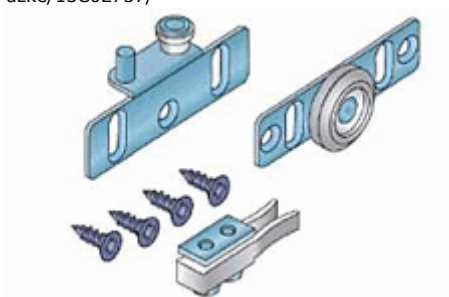

007-S27AL

Popis:

Kování na 35kg , kuličkové ložisko min síla 18mm spodní vedení zafrézované S03/ Horní S50 rámy A,B,H,I

Kování S 30 sada /12C0S30/

007-S30

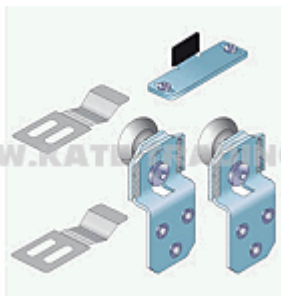

Popis:  
Nové kování pro 30kg( Sada) Kování S 30  
kování závěsné 30kg /horní vedení /

Spodní vodící profil k S30/45 šikmé dveře  
/19D13045/ 1bm

007-S30DP

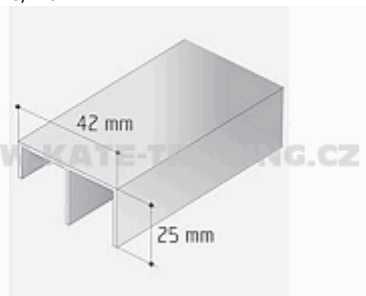

Popis:  
cena za metr 2 ,3 m dvojlišta pro spodní kování  
S30 /45 šikmé dveře

Profil S 30 jednoduchý AL /12D2JEN/ délka 1bm

007-S30P



Popis:  
cena za metr S20/30

Profil S 30 dvojtý /12D1DVOJ/ délka 1bm

007-S30PD

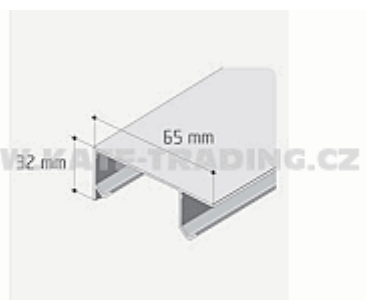

Popis:  
cena za metr S20/30

Kování -spodní vedení sada /úhelníky/ k S30  
/13C0S30D/ (1)

007-S30SV



Popis:  
kování slouží k šikmým posuv. dveřím

Spodní vodítko ke kování S 30/20 /14C0S30V/

007-S30VODITKO

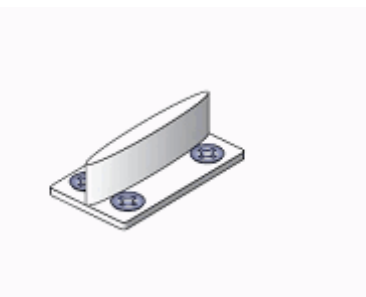

Popis:  
Nové kování pro 30kg( Sada) Kování S 30  
Kování použití - S20/30

Sada kování S 34 ALU /13C0S34A/

007-S34

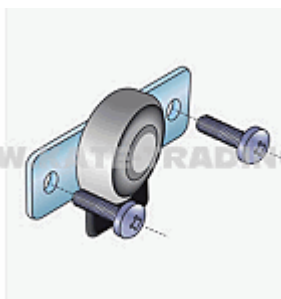

Popis:  
kování na úzký hliníkový profil obsahuje kluzák  
horní S34 a vozík spodní S34

Kování S35A - kluzák vyhnutý /13C0S35A/

007-S35A

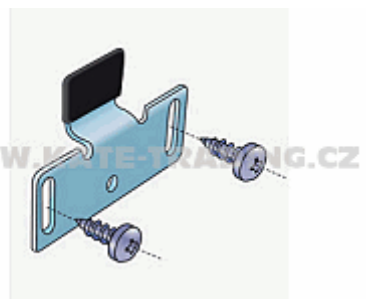

Popis:  
horní kluzák vyhnutý

Kování Salu S35B - kluzák rovný /13C0S35B/

007-S35B

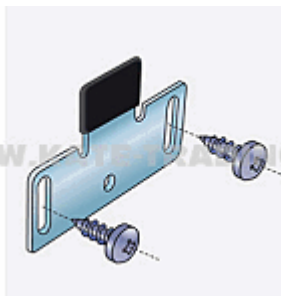

Popis:

horní kluzák rovný

Kování Salu S35C - dolní vozík /13C0S35C/

007-S35C

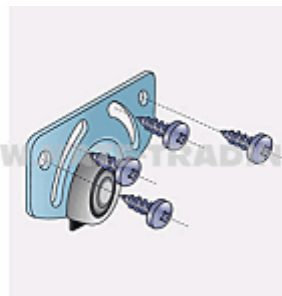

Popis:

Dorazový profil /brzda/ S35/34 /13A0S35D/

007-S35DORAZ



Popis:

Sada kování S 37 pro posuvné skříňové dveře /13C0S37/

007-S37

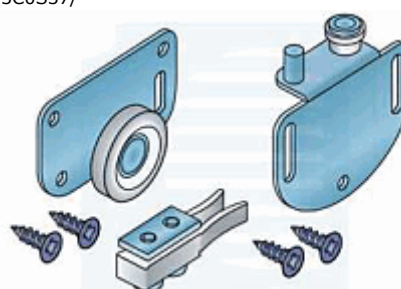

Popis:

Kování na 35kg , kuličkové ložisko min síla 18mm spodní vedení zafrézované S03/ Horní S50

Sada kování S 37AL pro Hliníkové rámy široké\*\*\*\*\*

007-S37AL

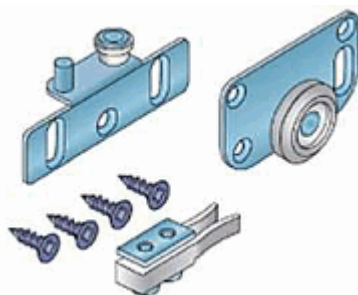

Popis:

Kování na 35kg , kuličkové ložisko min síla 18mm spodní vedení zafrézované S03/ Horní S50 rámy C,D,D1,E,F,F,G,J,K,M

Profil S40/S80 ocelový profil cena za 1bm /14C9S408/

007-S40-S80PROFIL

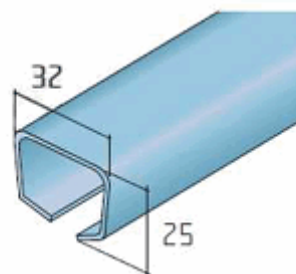

Popis:

délka 2, 2,5, 5 m rozměr š 32/ v 25 mm kování S40 nebo S80

S 40 -Sada kování do 40 kg /14C0S40/

007-S400 SADA

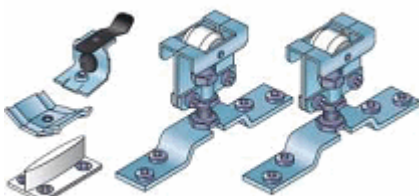

Popis:

sada kování na jedno křídlo kuličkové ložiska ,min . 18 mm tloušťka dveří / horní vedení /

S 40H -Sada kování do 40 kg /14C0S40H/

007-S40H

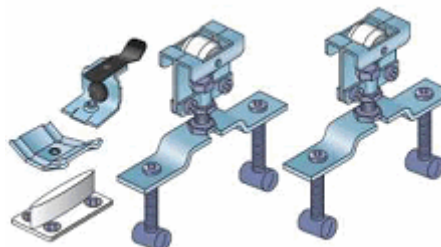

Popis:

sada kování na jedno křídlo kuličkové ložiska s válečkama na pověšení ,min . 18 mm tloušťka dveří / horní vedení /

S40SD – sada kování Levá /15C0S4SDL/

007-S40SD-LEVÁ SADA

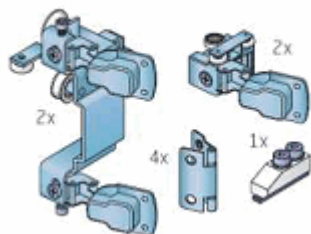

**Popis:**  
sada kování na skládané dveře S40SD ( Dveře se otvírají do leva, z pohledu uživatele)

S40SD – sada kování Pravá /15C0S4SDP/

007-S40SD-PRAVÁ SADA

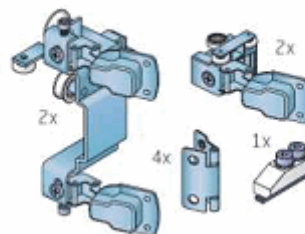

**Popis:**  
sada kování na skládané dveře S40SD ( Dveře se otvírají do prava, z pohledu uživatele)

S40SD – dolní profil /15A0FPKL/ délka 2m

007-S40SD - DOLNÍ PROFIL

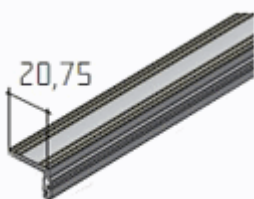

**Popis:**  
vodící prvky sada S40SD (levá / pravá) S40SD  
– Dolní profil dodáváno v délkách 2, 2,5, 3, 3,5 a 6m

Sada kování S50 pro 50 kg /16C0S50/

007-S50



**Popis:**  
spodní vedení -tl. dveří min. 18 mm

Dolní vodící lišta na kování S 50 surový hliník /13D2S50D/ 1bm

007-S50DVL



**Popis:**  
délka 2 m a 3m

Horní vodící lišta na kování S 50 surový hliník /13D2HP50/1bm

007-S50HVL

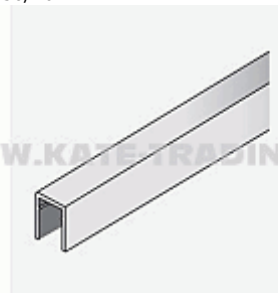

**Popis:**  
délka 2m a 3m

Sada kování S 55B pro 55 kg /profil S16,S17,S18/17C0S55B/ AKCE

007-S55B



**Popis:**  
kování pro 55kg( Sada)pro Profil S 16,17,18  
spodní vedení Sada obsahuje Horní a spodní kolečka,

Dolní profi S 55 - 4/10 mm elox /17D1DP55/ 1bm AKCE

007-S55DP

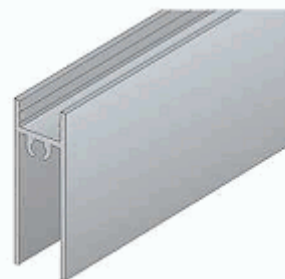

**Popis:**  
delka 2 a 3 m cena za metr



Horní a střední profi S 55 - 4/10mm elox /17D1HS55/ 1bm AKCE

007-S55HP

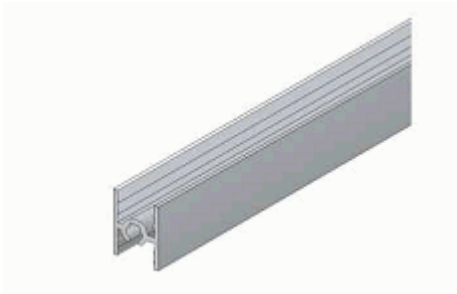

Popis:  
délka 2 a 3 m, cena za 1 m

Kování na vestavěnou skříň S 60 kg /17C0S60/

007-S60



Popis:  
starší kování kolečko- "vykouslé "

Plechová brzda ke kování S06 N /17A0B06N/

007-S60 N BRZDA



Popis:

Sada kování S 60 N pro 60 kg /17C0S60N/ AKCE

007-S60N



Popis:  
Nové kování pro 60kg( Sada) spodní vedení  
Sada obsahuje Horní a spodní kolečka,  
neobsahuje zobrazenou brzdu

Tlumič posuvných dveří-Softclose pro S60N /17C06040/

007-S60NSoftclose

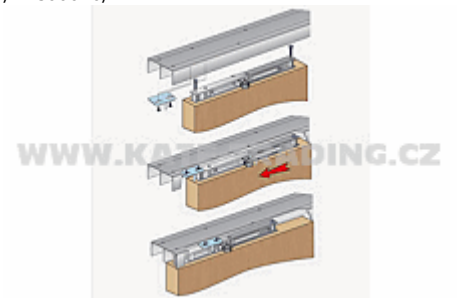

Popis:  
S60/S60N Slidix T40

Sada kování S 65 pro 60 kg /17C0S65/ AKCE

007-S65



Popis:  
Nové kování pro 60kg( Sada) celoobvodové  
kování s krycími profily S10 ,S11 /spodní  
vedení /

Dolní profi S 65 - 4/18 mm elox /17D1DP65/ 1bm AKCE

007-S65DP

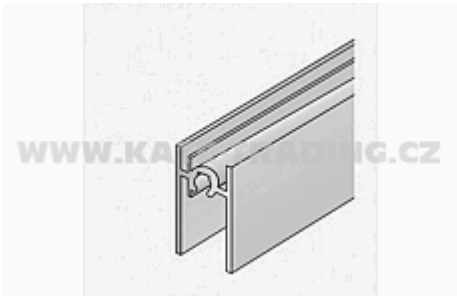

Popis:  
delka 2 a 3 m cena za metr

Horní a střední profi S 65 - 4/18mm elox /17D1HS65/ 1bm AKCE

007-S65HP



Popis:  
délka 2 a 3 m, cena za 1 m

Sada kování S80 pro 80 kg /14C0S80/

007-S80



Popis:  
horní vedení - sada



Boční úchyt na lištu S80 /14C0S4UB/

007-S80BOČNÍ

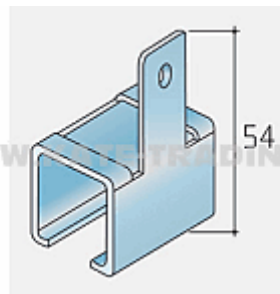

Popis:



Brzda ke kování S80 /S80/S40 / /14C0S40B/

007-S80BRZDA



Popis:  
brzda ke kování S40 S40H  
S80



Horní úchyt na lištu S80 /14C0S4UH/

007-S80HORNÍ

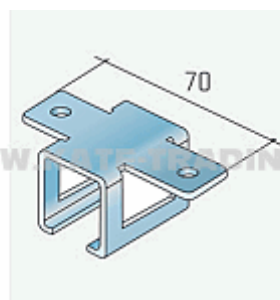

Popis:



Profil S80 /S40 hliníkový /14C1S408/ 1bm

007-S80PROFIL

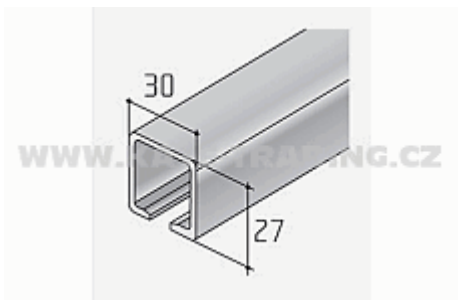

Popis:  
délka 2 ,2.5 , 3, 3.5 ,4 a 6 m rozměr š30/v27  
mm kování S40 nebo S80



Softclose - S80SC /sada/ plynulý dotah /14C0S80SC/

007-S80SC



Popis:  
Sada kování S 80 s plynulým dotahem dveří



Sada kování S40SD (levá / pravá) /15C0S4SD/

007-SADA S40SD

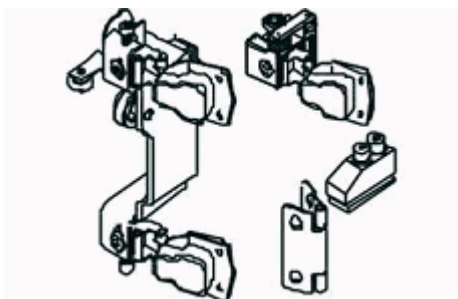

Popis:  
vodící prvky S40SD - horní profil S40SD -  
dolní profil

Profil U Salu elox /1ND1PU18/ cena za 1bm / 3m

007-SU



Popis:  
délka pouze 3 m



UNIPOS - horní díl černá,bílá,tm.hnědá

007-U04



Popis:

UNIPOS - spodní díl černá,bílá,tm.hnědá

007-U05



Popis:

UNIPOS - vodící lišta 1200 mm t.hnědá, bílá,černá

007-U06



Popis:

PTN103. Výztuha dveří - napínák pro křídlové dveře

018-PTN103.2248.02

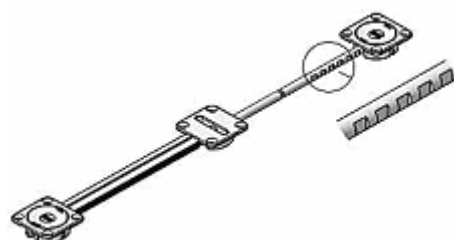

Popis:   
Výztuha dveří - napínák pro křídlové dveře  
L2248mm